

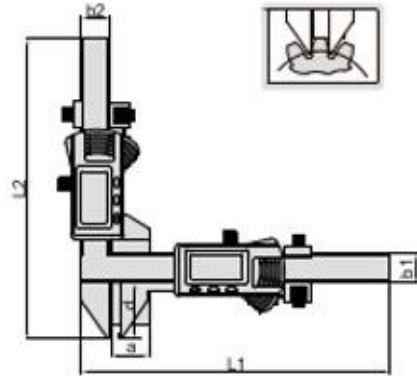

1181



Best.-Nr.	Messbereich	Fehlergrenze	L1	L2	a	b1	b2	d
1181-M50A	M5 – 50 mm	± 0,04 mm	220,0 mm	190,0 mm	50,5 mm	16,0 mm	16,0 mm	55,0 mm

- Ablesegenauigkeit 0,001 mm
- Hartmetallbestückte Messflächen
- Funktionen On / Off Ein- / Ausschalten, mm / inch Umschaltung
- Batterie LR44
- Datenausgabe
- Rostfreier Stahl
- Optionales Zubehör für Datenausgabe

NC-Werkzeuge
Reinhold Kwauka
Buchrainweg 69
63069 Offenbach
www.nc-werkzeuge.de
nc-werkzeuge@t-online.de

Tel. 069 84849064
Fax 069 83833707