

## Produktdatenblatt 3101 – 250A

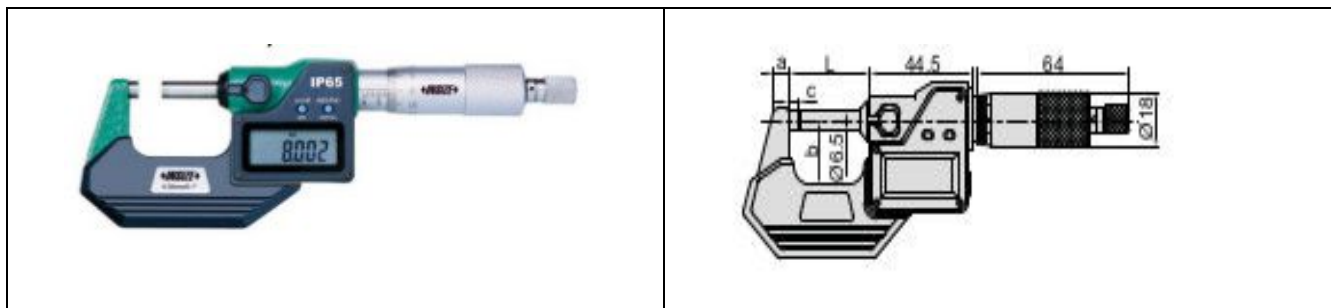

Bestellnummer	Messbereich	Fehlergrenze	L	a	b	c
3101-250A	225 – 250 mm	$\pm 4 \mu$	261,5 mm	23,0 mm	142,5 mm	5,5 mm

- **Messbereich 225 – 250 mm**
- **Zifferschrittwert 0,001**
- **Schutzart IP 65 staubdicht und strahlwassergeschützt**
- **Funktionen: ON / OFF, SET Voreinstellung, ABS / INC Absolut / Inkremental, mm / inch Umschaltung**
- **Mit Datenausgang**
- **Batterie LR44, Auto-ON / OFF, Automatisches Ausschalten**
- **Messflächen hartmetallbestückt**
- **Inklusive balligem Messaufsatz**
- **inklusive Einstellmaße (außer Messbereich 0 - 25 mm)**